

CHIC 3D 100

Funzioni

Sistema completo per la realizzazione di serramenti ad anta ribalta a scomparsa con portate fino a 100 kg e con apertura dell'anta a 180°. Disponibile nelle versioni base, logica e con microventilazione.

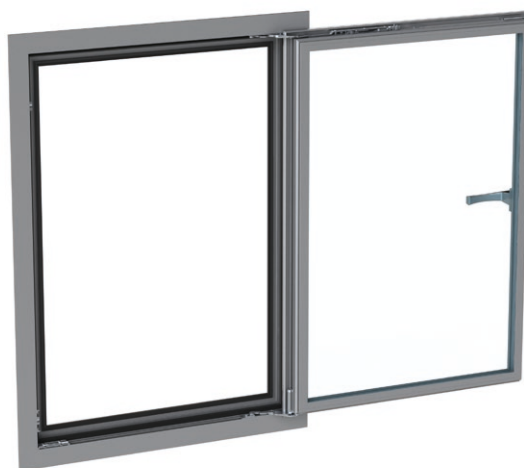

CHIC 100

Caratteristiche Tecniche

Per realizzare un meccanismo Anta Ribalta CHIC 3D 100 sono necessari:

1. Kit cerniere + bracci
2. Kit meccanismi per cremonesi, martelline e martelline NP SUPRA
3. Cremonese, martellina o martellina NP SUPRA (disponibili in vari modelli da scegliere nella sezione di catalogo specifica)

Regolazioni

Le regolazioni sono micrometriche ed indipendenti l'una dall'altra.

Microventilazione di serie

La microventilazione permette di avere contemporaneamente sull'infisso sia la posizione a ribalta sia la microventilazione (apertura micrometrica dell'anta), per un migliore ricambio dell'aria.

Logica

La manovra logica consiste nella prima apertura a ribalta (con cremonese a 90°) e seconda apertura a battente (con cremonese a 180°). Il suo utilizzo è particolarmente consigliato negli edifici pubblici (scuole, ospedali, etc) in abbinamento ad una cremonese con chiave in modo da avere l'apertura della finestra solo a ribalta per ragioni di sicurezza e consentire l'apertura totale solo al personale in possesso della chiave.

Microventilazione di serie con apertura standard

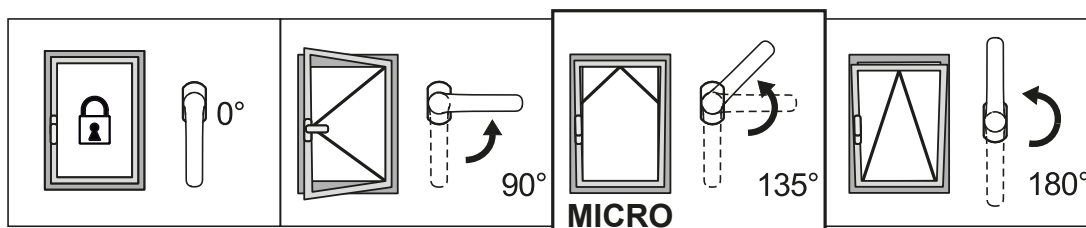

Microventilazione di serie con apertura logica

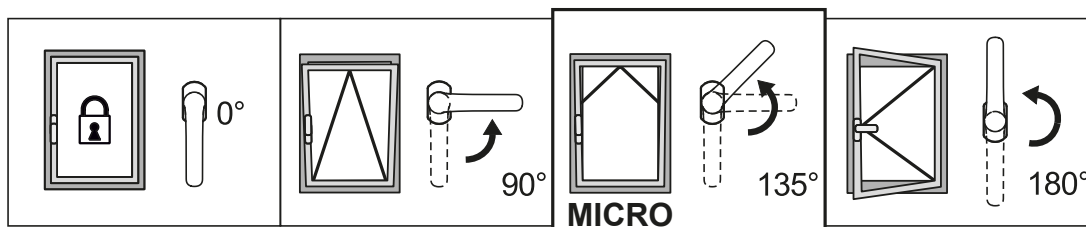

REGOLAZIONI [mm]

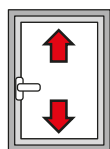

Altezza:
+2,5 / -1

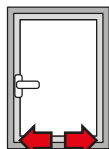

Laterale:
±1,5

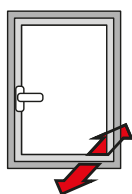

Compressione cerniera inferiore:
+1,4 / -0,6

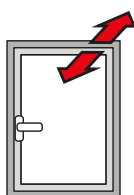

Compressione cerniera superiore:
±1,5

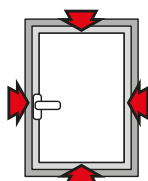

Compressione incontri:
±1,8

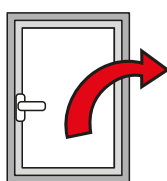

Caduta dell'anta:
+3,5 / -1,5

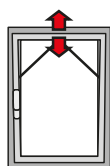

Microventilazione:
+3,6 / -1,8

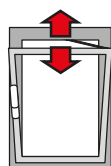

Apertura del braccio T2:
148 ÷ 178

Tabella del massimo spessore del vetro realizzabile [mm]

2500	33	27	23	20	18	16	15	14	13	12	11	
2400	33	27	23	20	18	16	15	14	13	12	11	
2300	34	28	24	21	19	17	16	14	13	12	11	
2200	36	30	25	22	20	18	16	15	14	13	12	
2100	37	31	27	23	21	19	17	16	14	13	12	
2000	39	33	28	25	22	20	18	16	15	14	13	
1900	41	34	30	26	23	21	19	17	16	15	14	
1800	44	36	31	27	24	22	20	18	17	16	15	
1700	46	38	33	29	26	23	21	19	18	16	15	
1600	49	41	35	31	27	25	22	20	19	17	15	
1500	50	44	37	33	29	26	24	22	20	17	15	
1400	50	47	40	35	31	28	25	23	20	17	15	
1300	50	50	43	38	34	30	27	24	20	17	15	
1200	50	50	47	41	36	33	28	24	20	17	15	
1100	50	50	50	45	40	34	28	24	20	17		
1000	50	50	50	49	42	34	28	24	20			
900	50	50	50	50	42	34	28	24				
800	50	50	50	50	42	34	28					
700	50	50	50	50	42	34						
600	445	500	600	700	800	900	1000	1100	1200	1300	1400	1500

Tabella portata massima realizzabile [kg]

2500	100	100	100	100	100	100	100	100	100	100	100	100
2400	100	100	100	100	100	100	100	100	100	100	100	100
2300	100	100	100	100	100	100	100	100	100	100	100	100
2200	100	100	100	100	100	100	100	100	100	100	100	100
2100	100	100	100	100	100	100	100	100	100	100	100	100
2000	100	100	100	100	100	100	100	100	100	100	100	100
1900	100	100	100	100	100	100	100	100	100	100	100	100
1800	100	100	100	100	100	100	100	100	100	100	100	100
1700	100	100	100	100	100	100	100	100	100	100	100	98
1600	100	100	100	100	100	100	100	100	100	100	99	92
1500	100	100	100	100	100	100	100	100	100	100	93	87
1400	100	100	100	100	100	100	100	100	93	87	81	81
1300	100	100	100	100	100	100	100	94	87	80	75	75
1200	100	100	100	100	100	100	95	87	80	74	69	69
1100	100	100	100	100	100	95	87	79	73	68		
1000	100	100	100	100	96	87	79	72	67			
900	100	100	100	98	87	78	71	65				
800	100	100	99	87	77	69	63					
700	100	100	87	76	67	61						
600	445	500	600	700	800	900	1000	1100	1200	1300	1400	1500

CHIC 100

CHIC 3D 100 standard

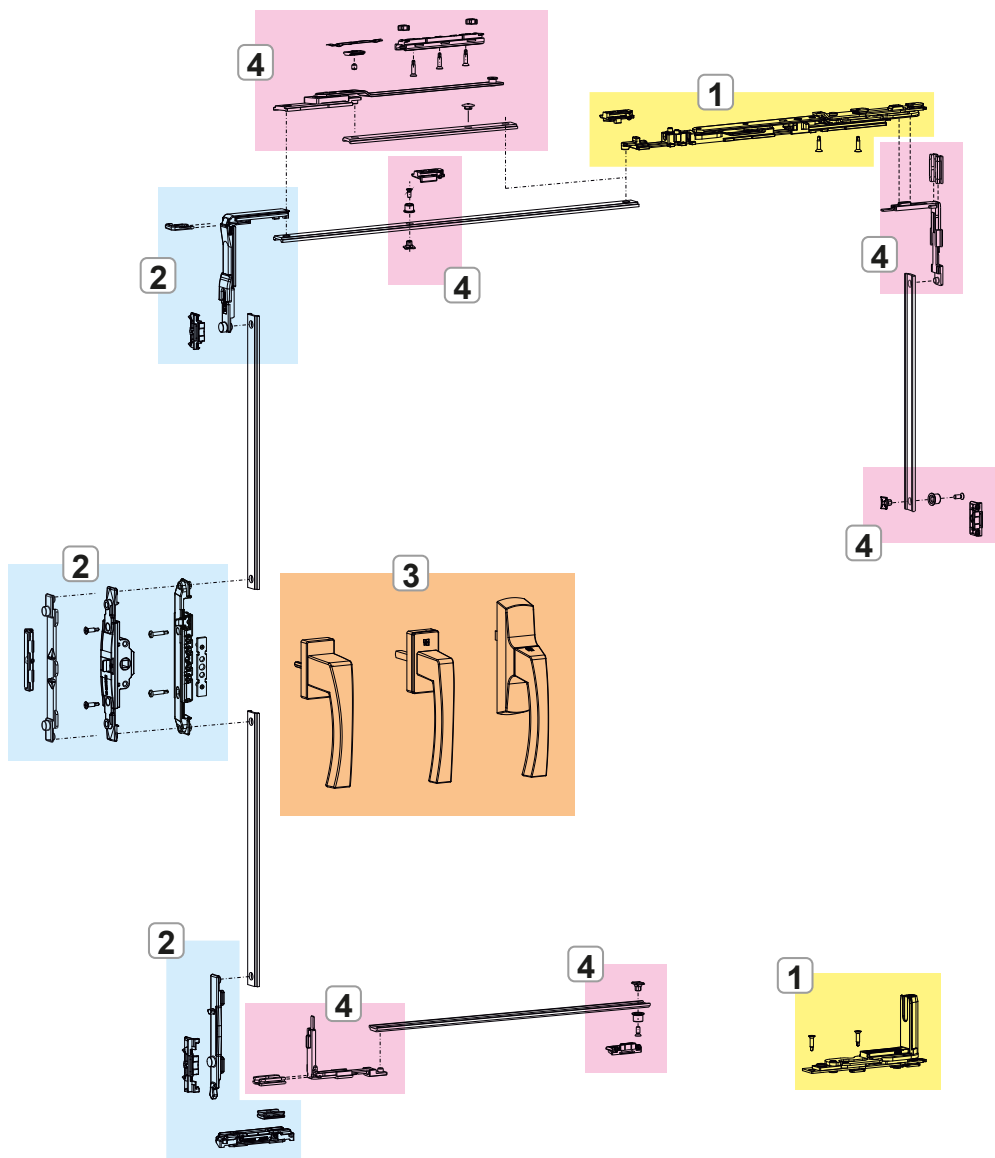

- 1. CERNIERE E BRACCI CHIC 3D 100
- 2. MECCANISMI CHIUSURA CHIC 3D 100
- 3. CREMONESI, MARTELLINE E MANOVRE NP SUPRA
- 4. CHIUSURE ED ACCESSORI SUPPLEMENTARI CHIC 3D 100

CHIC 100

CHIC 3D 100 logica

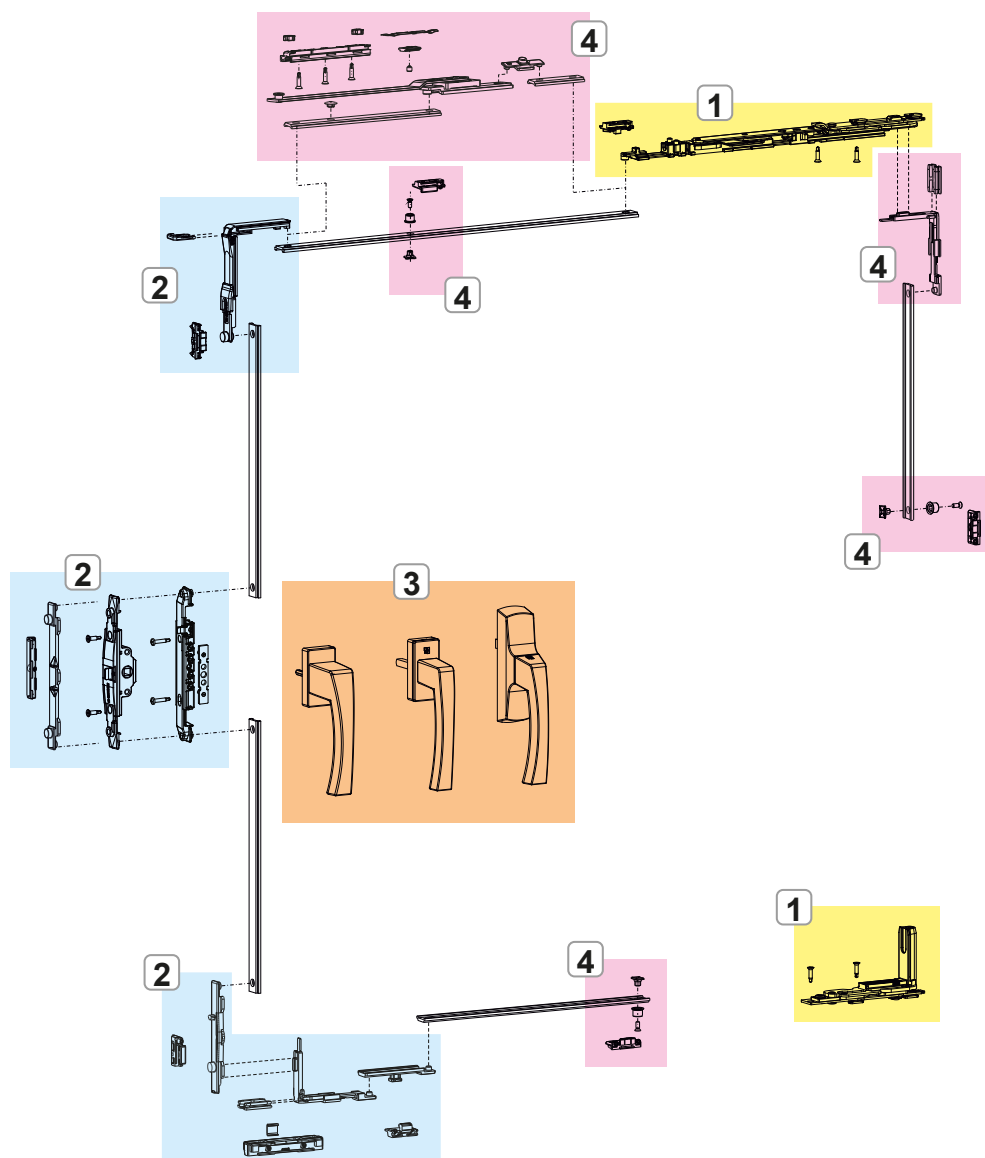

1. CERNIERE E BRACCI CHIC 3D 100
2. MECCANISMI CHIUSURA CHIC 3D 100
3. CREMONESI, MARTELLINE E MANOVRE NP SUPRA
4. CHIUSURE ED ACCESSORI SUPPLEMENTARI CHIC 3D 100

CERNIERE E BRACCI CHIC 3D 100

Funzioni

Kit cerniere (superiore ed inferiore), completamente pre-assemblate e pronte per essere installate sul profilo.

Caratteristiche Tecniche

Permettono l'apertura a ribalta in abbinamento ai meccanismi.

Versioni microventilazione e logica.

Il braccio è dotato di microventilazione di serie (regolabile).

Spostando il nottolino di chiusura il braccio passa da tradizionale a logica.

Il braccio T2 è regolabile: l'apertura "A" va da 178 mm (base) a 148 mm.

Materiali

Kit cerniere (superiore ed inferiore), completamente pre-assemblate e pronte per essere installate sul profilo.

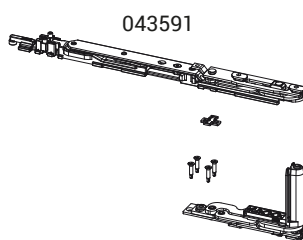
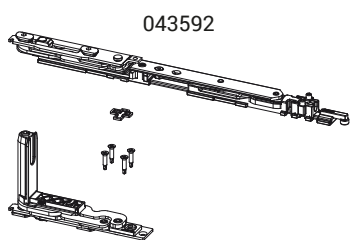
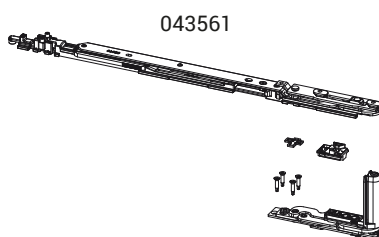
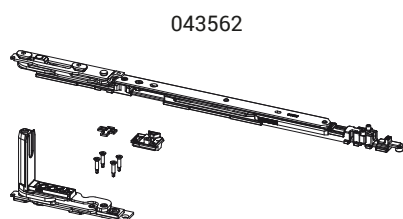
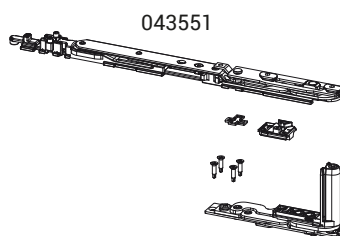
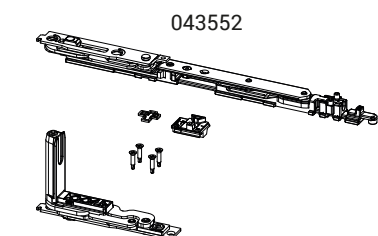
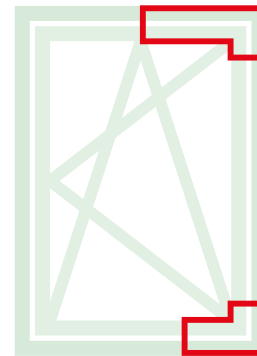

Apertura anta



Codice	Descrizione	NODO	Range (mm)	Versione	A (mm)	Mano	Base Grezzo	Anodizzato Elox	Verniciato	Trend/Oro Ottone	Pezzi per confezione
043551	CHIC - KIT AR BRACCIO T1	C001-C002-C003-C004-C005-C006	L 470 ÷ 700	Micro	98	DX	X				10
043552	CHIC - KIT AR BRACCIO T1	C001-C002-C003-C004-C005-C006	L 470 ÷ 700	Micro	98	SX	X				10
043561	CHIC - KIT AR BRACCIO T2	C001-C002-C003-C004-C005-C006	L 600 ÷ 1500	Micro	148÷178	DX	X				10
043562	CHIC - KIT AR BRACCIO T2	C001-C002-C003-C004-C005-C006	L 600 ÷ 1500	Micro	148÷178	SX	X				10
043591	CHIC - KIT AR BRACCIO T1 (SENZA MICROVENTILAZIONE)	C001-C002-C003-C004-C005-C006	L 445 ÷ 700	-	98	DX	X				10
043592	CHIC - KIT AR BRACCIO T1 (SENZA MICROVENTILAZIONE)	C001-C002-C003-C004-C005-C006	L 445 ÷ 700	-	98	SX	X				10

MECCANISMI CHIUSURA CHIC 3D 100

Funzioni

Meccanismi di chiusura ad Anta Ribalta per cremonese, martellina e martellina NP SUPRA, disponibili nella versione Base e Logica.

Materiali

Rinvio, traino, puntale movimentazione e incontri in zama con finitura GS Silver Plus (fino a 500 h di resistenza alla corrosione).
Viti e grani in acciaio inox.
Alzante in poliammide.

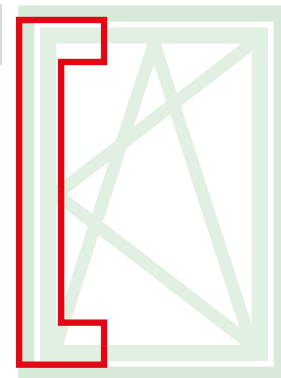

0395501

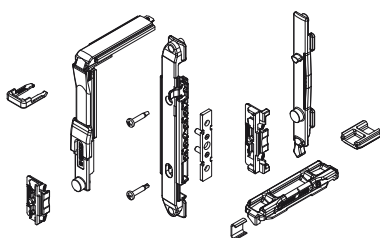

04704

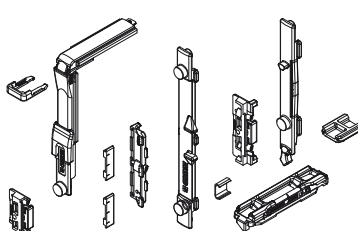

04704010

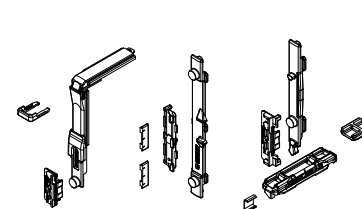

04705N

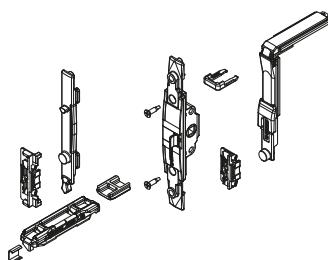

04706N

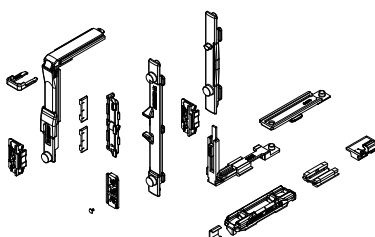

04707V

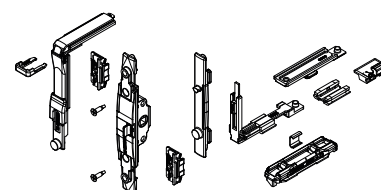

Codice	Descrizione	NODO	Manovra	Versione	Base Grezzo	Anodizzato Elox	Verniciato	Trend/Oro Ottone	Pezzi per confezione
0395501	MECCANISMO CHIUSURA A/R	C001-C002-C004-C005-C006-C013-C014-C015-C016-C017	NP SUPRA	-	X				10
04704	MECCANISMO CHIUSURA A/R	C001-C002-C004-C005-C006-C013-C014-C015-C016-C017	Cremonese	-	X				10
04704010	MECCANISMO CHIUSURA A/R	C003	Cremonese	-	X				10
04705N	MECCANISMO CHIUSURA A/R M 180	C001-C002-C004-C005-C006-C013-C014-C015-C016-C017	Martellina	-	X				10
04706N	MECCANISMO CHIUSURA A/R LOGICA	C001-C002-C004-C005-C006-C013-C014-C015-C016-C017	Cremonese	Logica	X				10
04707V	MECCANISMO CHIUSURA A/R M 180 LOGICA	C001-C002-C004-C005-C006-C013-C014-C015-C016-C017	Martellina	Logica	X				10

CHIUSURE ED ACCESSORI SUPPLEMENTARI CHIC 3D 100

Funzioni

Le chiusure supplementari danno la possibilità di aggiungere elementi di chiusura qualora aumentino le dimensioni dell'infisso o quando sia necessario avere dei punti di chiusura sui traversi o sul montante lato cerniere.

Caratteristiche Tecniche

Sulla base delle dimensioni dell'infisso saranno da utilizzare in abbinamento a questo meccanismo le chiusure supplementari (per $H > 1200$ mm e $L > 1000$ mm) e il braccio supplementare (che è obbligatorio per $L > 1000$ mm).



02030K

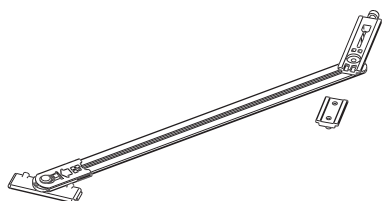

03535

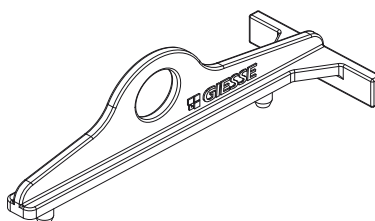

04024K

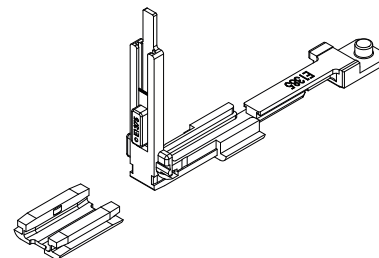

04301K

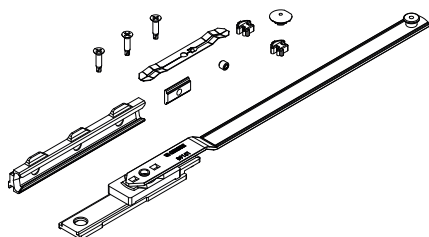

04357

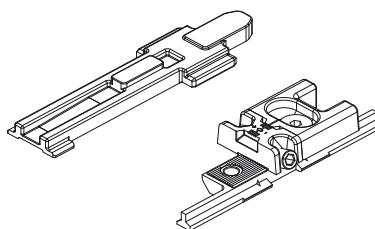

04770K

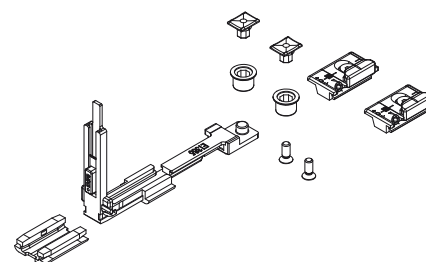

04777K

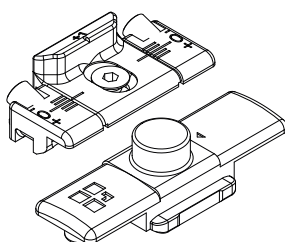

Obbligo di utilizzo del braccio FRIZ

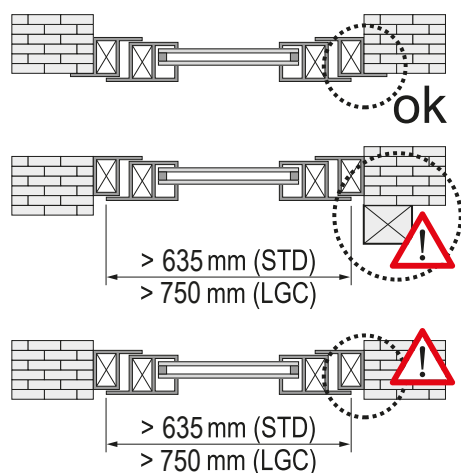

Posizionamento del braccio FRIZ

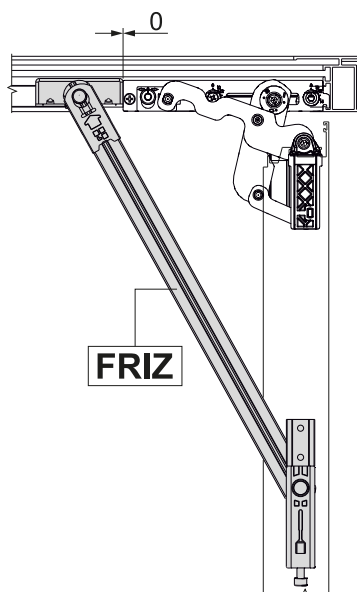

Angolo di apertura con braccio FRIZ

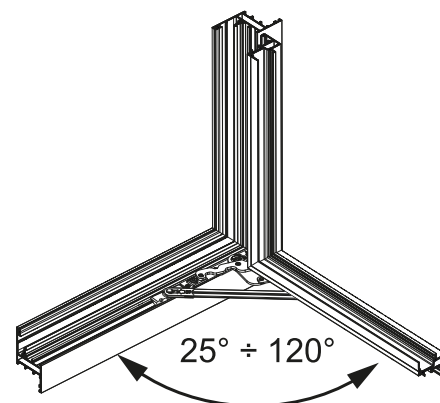

Codice	Descrizione	NODO	Range (mm)	Versione	Base Grezzo	Anodizzato Elox	Verniciato	Trend/Oro Ottone	Pezzi per confezione
02030K	BRACCIO LIMITATORE APERTURA FRIZ	C001-C002-C004-C011-C012-C013-C014-C015-C016-C017	Vedi disegno	-	X				10
03535	CHIC - DIMA PER ANTA RIBALTA	C001-C002-C003-C004-C005-C006	-	-	X				10
04024K	RINVIO D'ANGOLO PER ANTIEFFRAZIONE FUTURA	C001-C002-C003-C004-C005-C006-C013-C014-C015-C016-C017	-	-	X				10
04301K	BRACCIO SUPPLEMENTARE AR FUTURA	C001-C002-C003-C004-C005-C006	L > 1000	-	X				5
04357	CHIC - CHIUSURA SUPPLEMENTARE BRACCIO	C001-C002-C003-C004-C005-C006	-	-	X				10
04770K	CHIUSURA SUPPLEMENTARE FUTURA	C001-C002-C003-C004-C005-C006-C013-C014-C015-C016-C017	H > 1200 L > 1000	-	X				10
04777K	CHIUSURA SUPPLEMENTARE FUTURA	C001-C002-C003-C004-C005-C006-C013-C014-C015-C016-C017	H > 1200 L > 1000	Logica	X				50

KIT CERNIERE ANTA ABBINATA CHIC 3D 100

Funzioni

Gruppo cerniere (superiore ed inferiore) per anta battente o per anta abbinata ad anta ribalta CHIC 3D 100.

Caratteristiche Tecniche

Apertura dell'anta a 180°.

Portata massima 100 kg.

Montaggio semplice, facile e veloce tramite speciali camme premontate.

In presenza di chiusura supplementare, occorre utilizzare il rostro di chiusura CHIC.

Entrambe le cerniere sono regolabili (3D).

Qualora vi siano impedimenti in apertura, occorre utilizzare il braccio limitatore FRIZ.

Materiali

Supporto angolare in zama

Bielle e piastre cerniere in acciaio zincato

Perni in acciaio inox AISI 304 e bronzo alluminio

Camme in acciaio zincato

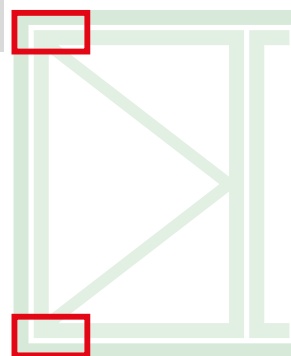

043542

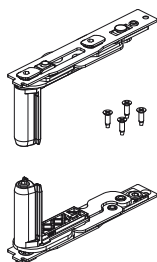

043541

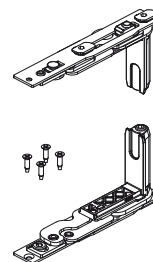

Obbligo di utilizzo del braccio FRIZ

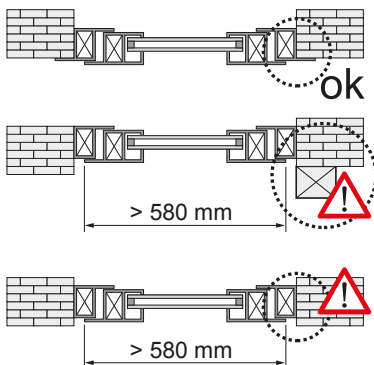

Posizionamento del braccio FRIZ

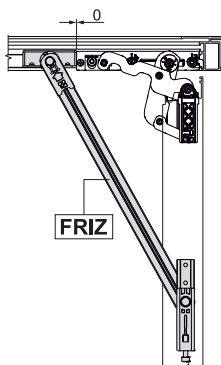

Angolo di apertura con braccio FRIZ

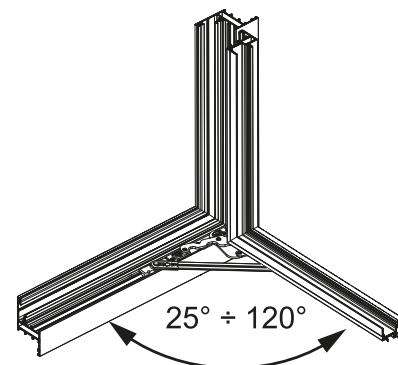

Codice	Descrizione	NODO	Mano	Base Grezzo	Anodizzato Elox	Verniciato	Trend/Oro Ottone	Pezzi per confezione
043541	CHIC - KIT CERNIERE ANTA	C001-C002-C003-C004-C005-C006	DX	X				10
043542	CHIC - KIT CERNIERE ANTA	C001-C002-C003-C004-C005-C006	SX	X				10